

serije TMH45 i TMHL30



serija **TMH**



SAVREMENA REŠENJA U ALUMINIJUMU

ALUMINIJUMSKI SISTEMI ZA PROZORE, VRATA I PREGRADE  
bez prekida termi kog mosta

TEHNOMARKET d.o.o.

Skadarska 73  
26 000 Pan evo  
Srbija  
Tel: +381 13 307 700  
Fax: +381 13 307 799  
E-mail: [plasman@tehnomarket.com](mailto:plasman@tehnomarket.com)

PRODAJA PROFILA

Skadarska 73  
26 000 Pan evo  
Srbija  
Tel: +381 13 307 760; 307 752  
Fax: +381 13 307 799  
E-mail: [profil@tehnomarket.com](mailto:profil@tehnomarket.com)

[www.tehnomarket.com](http://www.tehnomarket.com)



Zadržavamo pravo tehni.kih promena i odstupanja od boja. © Tehnomarket d.o.o. 02/2021

DIZAJNIRAN I PROIZVEDEN U TEHNOMARKETU



TMH45



TMHL30



sistem TMH 45

Ovaj sistem bez termi kog prekida odlikuje se dubinom ugradnje od 45mm i velikim brojem raznovrsnih profila koji omogu avaju najrazli itije kombinovanje i izgled gotovih enterijerskih i eksterijerskih elemenata. Svoju najširu primenu pronalazi arhitekturi i gra evinarstvu u izradi prozora, vrata, pregrada i portala.

Sistem je dizaniran tako da omogu i primenu kompaktnih ili slojevitih punih, jednostrukih i dvostrukih staklenih ispuna u debljinama od 4mm do 30mm. Kod svih otvorivih elemenata obezbe eno je dvostruko dihtovanje EPDM zaptivkama od koje je kod prozora i balkonskih vrata jedno centralno.

Robusni dizajn aluminijumskih profila i posebnih stati kih elemenata omogu ava izradu pregrada i portala visina i do 3,5 metara, koji se mogu nadovezivati u dugom nizu u istoj ravni ili pod razli itim uglovima u opsegu od 33 do 200°.

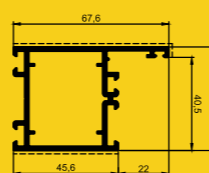
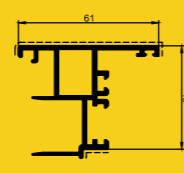
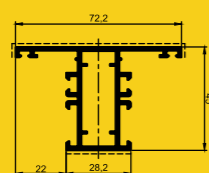
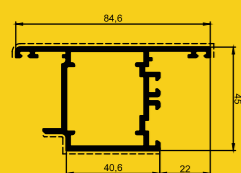

TMH45

sistem aluminijumskih profila bez prekida termi kog mosta

## SISTEMI BEZ PREKINUTOG TERMI KOG MOSTA

Sistemi ovoga tipa imaju dominantnu primenu najpre u enterijeru, a zatim i na spoljnim fasadama objekata gde ne postoji potreba za grejanjem ili gde je klima blaga, bez velikih temperaturnih razlika izme u spoljnog i unutrašnjeg prostora. U slu aju enterijera, najviše se koriste za izradu unutrašnjih punih i ostakljenih pregrada, sa i bez vrata, u okviru poslovnih i radnih prostora. U savremenoj arhitekturi tako e nalaze sve širu primenu unutar stambenih prostora modernog koncepta, gde je staklo više zastupljeno i predstavljaju atraktivnu zamenu za tradicionalne pune pregradne zidove.

### MODULARNOST

Velika mogu nost kombinovanja elemenata i izražena modularnost u podelama, ove sisteme izdvajaju kao veoma fleksibilne za oblikovanje enterijerskih pregrada i drugih elemenata u vidu vrata i prozora. Sistem TMH 45 se posebno izdvaja jer je konstruktivno jak i stabilan, pa tim može da ponudi veliki izbor širina, visina i dubina gotovih „custom made“ elemenata koji se jednostavno dizajniraju i kombinuju prema konkretnim zahtevima projekta.

### PERFORMANSE

Dizajnerski najstabilniji sistem sistem TMH 45 projektovan je tako da omogu i izradu otvorivih i fiksnih elemenata velikih dimenzija, uz efikasno centralno zaptivanje i mogu nost primene razli itih okova, na ina otvaranja i ispuna u debljinama od 4mm do 30mm. Posebna pažnja tokom projektovanja ovog sistema posve ena je integrisanim oja anjima u profilima koji omogu uju maksimalnu visinu fiksnih elemenata do ak 3500mm.

### DIZAJN

Veliki broj profila unutar sistema omogu ava razli ito kombinovanje i izgleda, a dve glavne dizajnerske opcije, u vidu ravnih i zaobljenih linija profila, dodatno oboga uju izbor projektantima. Ujedno, svi profili mogu se isporu iti kao eloksirani u nekoliko nijansi ili plastificirani prema RAL ton karti u širokom spektru boja.



#### PROZORI I VRATA

Prozori i vrata u sistemu TMH 45 nude dvostruko zaptivanje u zoni spoja krila i štoka preko dve trajno elasti ne EPDM zaptivke i kompatibilnost sa EURO 1 standardom okova. Zahvaljuju i kvalitetnim materijalima postoji mogu nost izrade elemenata velikih dimenzija, razli itih konfiguracija i na ina otvaranja. Podržane su ispune i paketi stakla od 4mm do 30mm.

#### UNUTRAŠNJE PREGRADE

Mogu nost izrade elemenata u razli itim modulima i njihovo jednostavno kombinovanje u namenske celine prilago ene svakom specifi nom projektu predstavljaju jednu od glavnih prednosti TMH 45 sistema. Pored mogu nosti izrade elemenata velikih dimenzija uz koriš enje specijalnih, oja anih vertikalala, sistem nudi i opciju spajanja elemenata pod proizvoljnim uglom.

#### POSEBNA REŠENJA

Savremena tehni ka rešenja predstavljaju prioritet prilikom dizajna i projektovanja sistema sa širokim poljem primene, poput TMH 45 sistema profila bez prekida termi kog mosta. Više opcija profila štoka, krila i parapeta, kao i široka paleta prate eg materijala, okova i rukohvata omogu uju jednostavnu konstrukciju elemenata u skladu sa svim projektnim zahtevima.

## TIPOVI ELEMENATA

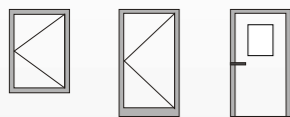

Tehnomarket sistemi bez prekida termi kog mosta iz TMH serije podržavaju izradu svih vrsta otvornih i fiksnih elemenata koji se mogu pojaviti u enterijeru ili eksterijeru objekta.

## ISPUNA

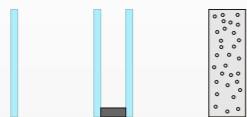

Sistem TMH 45 dizajniran je tako da podržava jednoslojne i dvoslojne pakete stakla, kao i ispune od drugih pogodnih materijala, ukupne širine od 4mm do 30mm.

## NA INI OTVARANJA

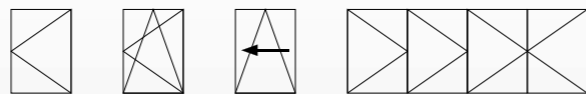

Elementi sistema TMH 45 mogu se, po tipu i na inu otvaranja, prilagoditi svakom konceptu enterijera i razli itim funkcionalnim zahtevima klijenata. Podržane su opcije standardnog okretnog, okretno-nagibnog, kliznog i harmonika-elemenata. Više opcija otvaranja, uz jednostavno kombinovanje elemenata i modularnost sistema omogu avaju brzo, jednostavno i ekonomi no opremanje prostora.

Svi elementi su dostupni u dve opcije površinske zaštite - plastifikacija u svim RAL tonovima ili eloksaža



## DIZAJNERSKE OPCIJE

više tipova sistemskih profila i modularna nadogradnja nude prilagodljivo sistemsko rešenje za sve vrste projekata

### TMH 45 lu ni

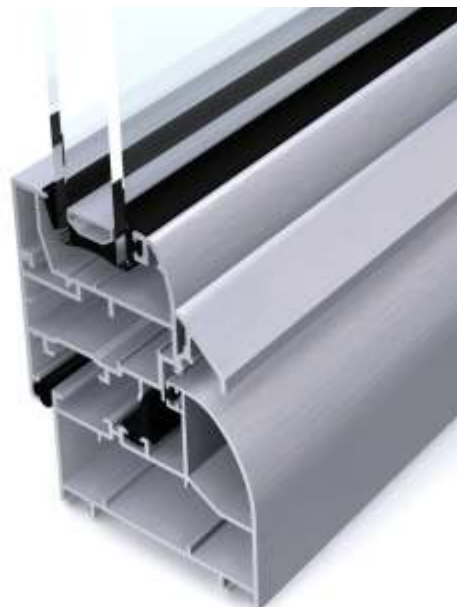

U cilju dodatnog unapre enja modularnog koncepta Tehnomarket TMH 45 linije proizvoda dizajnirana su dva razli ita tipa glavnih sistemskih profila u sklopu sistema. Funkcionalno ne postoje razlike izme u ovih opcija, dok se primenom jedne ili druge varijante potpuno menja izgled gotovih elemenata i naj taj na in znatno olakšava uklapanje u razli ite dizajnerske pravce i projektna rešenja.

Tako e, ostavljena je i mogu nost finog podešavanja izgleda uz pomo dva razli ita profila drža a stakla: ortogonalnog i zaobljenog (slika 1)

### TMH 45 ravni

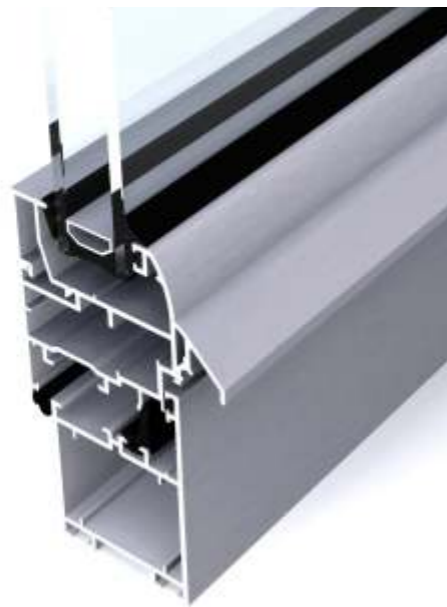

### Opcije drža a stakla



## TMH 45 vrata

Jedna od glavnih prednosti TMH 45 sistema profila je mogu nost izrade razli itih tipova unutrašnjih i spoljnih vrata modernog dizajna. Enterijerska varijanta nudi opciju montaže bez praga, uz specijalne etkice koje vrše funkciju barijere i delimi nog zaptivanja, kao i zvu nog odvajanja pojedinih prostorija. Robusnost i visoka nosivost istovremeno omogu uju izradu elemenata velikih dimenzija, potpuno u skladu sa aktuelnim dizajnerskim trendovima.

Vrata u sistemu TMH 45 kompatibilna su sa aluminijumskim, drvenim i staklenim krilima vrata, dok profil u parapetu krila može biti od 50-155mm visine, u zavisnosti od namene vrata i vrste projekta. Svi profili iz TMH 45 sistema kompatibilni su sa EURO1 standardom za ugradnju okova.



## MODULARNI SISTEMI VRATA

Sistem Tehnomarket TMH 45 predstavlja optimalno rešenje za enterijerska vrata svih namena. Mogu nost otvaranja na spolja i unutra, ugradnje sa i bez praga, više opcija dizajna osnovnih sistemskih profila i mogu nost integracije u kompleksnije elemente i staklene fasade, kao i ugradnje krila vrata od aluminijuma, drveta ili stakla, uz podržane velike maksimalne dimenzije elemenata ine TMH 45 odli nim izborom za svaki projekat.

### Otvaranje na unutra

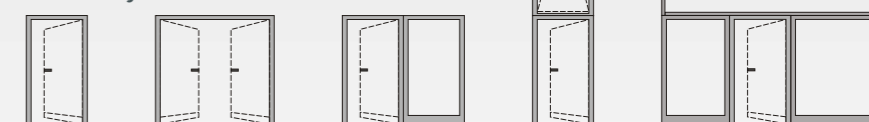

### Otvaranje na spolja

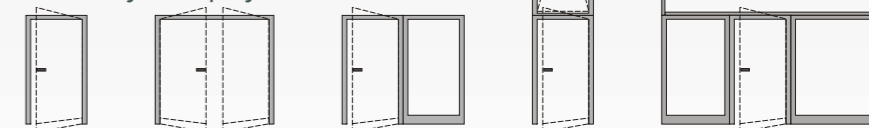

### OPREMA VRATA

Vrata izra ena u sistemu Tehnomarket TMH45 nude veliku slobodu prilikom izbora opreme: šarke, rukohvati, kvake, sistemi za kontrolu pristupa i ispune mogu se slobodno birati kombinovati prema projektu ili izboru arhitekta.

DIZAJNIRAN I PROIZVEDEN U TEHNOMARKETU

Primer ugradnje u sklopu staklene fasade

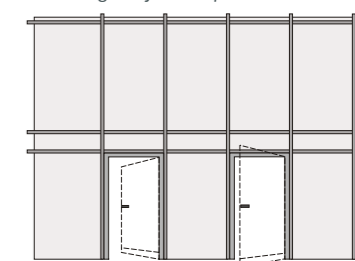

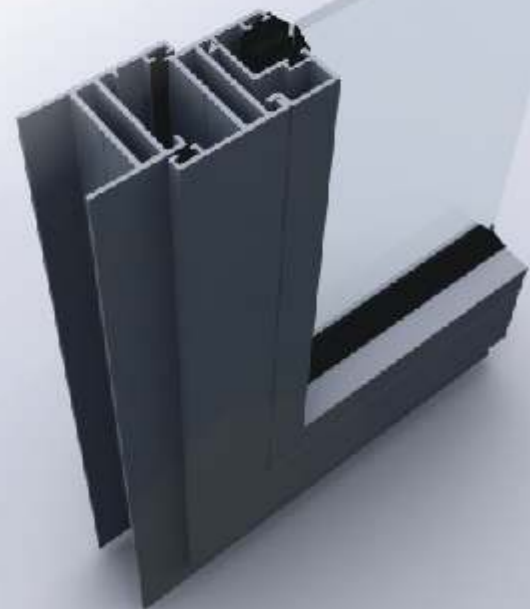

## TMHL 30

Sistem Tehnomarket TMHL 30 predstavlja idealno rešenje preimenljivo na pomo nim prostorijama posebne namene, gde pored zaštite od vlage, atmosferalija i prodivavanja ne postoji potreba za toplotnom izolacijom. Tako e, široku primenu nalazi svuda gde su temperature tokom godine ujedna ene i ne dolazi do ve ih oscilacija. Podržane su debljine ispune od 4-9mm.

TMHL 30 je izuzetno jednostavno rešenje za elemente manjih dimenzija, gde nema potrebe za toplotnom izolacijom ni velikim dimenzijama elemenata. Pored este upotrebe na pomo nim objektima, svoju primenu nalazi i u enterijeru gde svojim elegantnim profilom nudi moderan, minimalisti ki izgled pregrada i elemenata manjih dimenzija uz izuzetno malu dubinu ugradnje od svega 30mm i visinu profila od 66mm.



| sistem  | dubina ugradnje | debljina ispune | visina profila | max. dimenzije elemenata | otvaranje ka spolja | otvaranje ka unutra |
|---------|-----------------|-----------------|----------------|--------------------------|---------------------|---------------------|
| TMH 45  | 45-68mm         | 4-30mm          | 50-150mm       | do 3500mm                | ●                   | ●                   |
| TMHL 30 | 30mm            | 4-9mm           | 66mm           | 1500x1100mm              | ●                   | ●                   |

## KOMPLETAN SISTEM SA MINIMUMOM PROFILA

- EKONOMI NOST**  
 Mala težina profila, njihov broj i jednostavni spojni elementi garantuju niske troškove proizvodnje elemenata i opremanja prostora. TMHL 30 predstavlja idealno, ekonomi no i zaokruženo rešenje sa primenom u prostorijama specifi ne namene gde ne postoji potreba za grejanjem ili posebnom izolacijom.
- JEDNOSTAVNOST**  
 Potpuna funkcionalnost sistema, uz mogu nost proizvodnje fiksnih i otvornih elemenata razli itih namena omogu ena je uz upotrebu svega 4 profila, uz ugradnu dubinu od svega 30mm i maksimalne dimenzije elemenata od 1500x1100mm.
- UNIVERZALNOST**  
 Sistem Tehnomarket TMHL 30 univerzalno je primenjiv u širokom spektru razli itih situacija: zatvaranje pomo nih objekata i zaštita od atmosferalija, zastakljivanje terasa, opremanje enterijera i poslovnih prostora gde ne postoji potreba za elementima velikih dimenzija, pa sve do koriš enja kao sistemskog rešenja za prozore i vrata u životnom i radnom prostoru u odre enim klimatskim zonama.

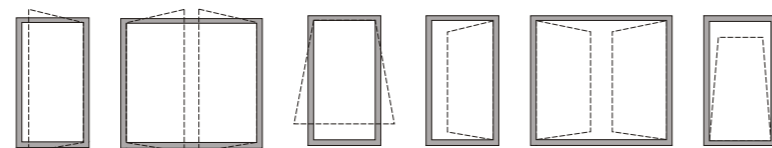

otvaranje na spolja

otvaranje na unutra

## PRIMENA TMH SISTEMA U ENTERIJERU

